



# MAZDA MX-30





## GROOT NIEUWS

Het is zover. De allereerste 100 % elektrische crossover van Mazda is een feit. En het resultaat is op werkelijk alle vlakken groots. De Mazda MX-30 is gebouwd rondom de inzittenden en geeft ze alle ruimte. Een prachtige auto die ons grenzeloze vakmanschap eens te meer onderstreept.



Bekijk 'm hier  
in 360 graden

## WELKE KLEUR PAST BIJ JOU?

Je hebt de keuze uit acht kleurvarianties. Arctic White vormt de basis. Bijzonder zijn de drie 3-tone-samenstellingen, met Ceramic White, Polymetal Grey of Soul Red Crystal als basis. Doordat de zijkanten zijn afgewerkt in Silver of Dark en het dak zelf in Black, wordt een moderne look gecreëerd die de suggestie wekt dat donker en licht samenvallen.



JET BLACK  
€ 800

Exclusieve kleuren



CERAMIC WHITE\*  
Zijkanten dak in Dark, dak in Black  
€ 1.800

\* Optioneel vanaf Comfort-uitrusting met Interieur Pakket.



ARCTIC WHITE



CERAMIC WHITE

€ 800



POLYMETAL GREY

€ 800



MACHINE GREY

€ 1.000



POLYMETAL GREY\*

Zijkanten dak in Silver, dak in Black

€ 1.800



SOUL RED CRYSTAL\*

Zijkanten dak in Dark, dak in Black

€ 2.500

# ELEKTRISCH RIJDEN VOLGENS MAZDA

Mazda introduceert elektrisch rijden, met de nieuwe e-Skyactiv-technologie. Deze is gecentreerd rond een lithium-ion-batterij en een motorconfiguratie die het volledig elektrisch rijden mogelijk maken. e-Skyactiv bestaat uit verschillende systemen, die er samen voor zorgen dat ook met een elektromotor het eigen karakter van Mazda in stand blijft. Krachtig en efficiënt, met een licht, natuurlijk en dynamisch rijgedrag.

BEKIJK DE BIJBEHORENDE UITRUSTING  
VANAF PAGINA 6. DE UITGEBREIDE  
SPECIFICATIES VIND JE OP PAGINA 18. »



100 % elektrisch  
E-SKYACTIV

# 145 pk

## Batterij

Nominale capaciteit	35,5 kWh
Actieradius gecombineerd	200 km
Actieradius stadsverkeer	265 km
Stroomverbruik gecombineerd	19 kWh/100 km

## Prestaties

Vermogen	107 kW (145 pk)
0-100 km	9,7 sec.
Topsnelheid	140 km/u

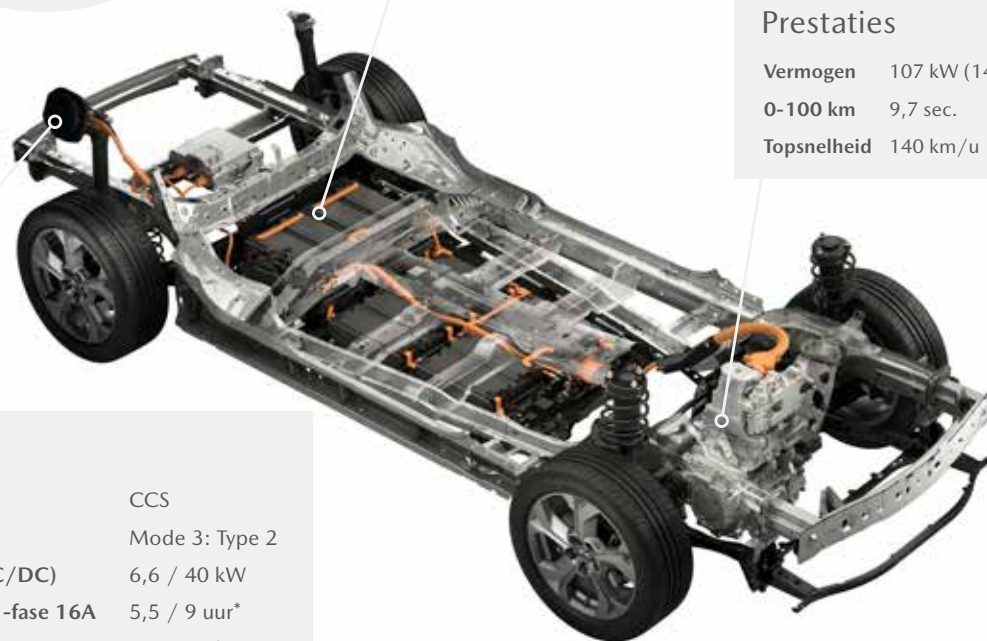

## Opladen

Laadtype	CCS
Laadkabel	Mode 3: Type 2
Max. laadcapaciteit (AC/DC)	6,6 / 40 kW
Oplaadpunt 3,7 kW – 1-fase 16A	5,5 / 9 uur*
Oplaadpunt 7,4 kW – 1-fase 32A	3 / 5 uur*
Snellaadstation 50 kW	0,6 / 1 uur*

## 100 % ELEKTRISCH

v.a. € 33.140

De compacte accu zorgt voor een bijzonder dynamisch en licht rijgedrag. Alles klopt en voelt direct vertrouwd, zonder in te hoeven leveren op kracht en vermogen. Standaard met een automatische transmissie.

\* Genoemde oplaadtijden zijn indicaties van 20-80 % / 0-100 %. De tijdsduur voor het opladen is onder andere afhankelijk van de batterij- en omgevingstemperatuur, het vermogen van het laadpunt en de laadstatus van de batterij.





## E-SKYACTIV: DE RIJERVARING

De unieke e-Skyactiv-technologie zorgt voor een 100 % elektrische aandrijving, met behoud van het karakter van Mazda. Je ervaart het echte rijplezier, en de rijervaring blijft intuïtief. Dit komt onder andere door:

### UNIEKE PEDAALTECHNOLOGIE

e-Skyactiv maakt geen gebruik van een gaspedaal maar een motorpedaal. De karakteristieken van dit motorpedaal zorgen ervoor dat je als bestuurder de motor net zo makkelijk controleert als je eigen spierkracht. De naadloze overdracht van het motorkoppel naar de voorwielen zorgt voor een prettige respons. Het subtiel ingebouwde motorgeluid maakt je bewust van je snelheid.

### ELECTRIC G-VECTORING CONTROL PLUS (E-GVC PLUS)

Dankzij e-GVC Plus ervaar je als bestuurder maximale controle wanneer je een bocht instuurt. Deze technologie zorgt voor de precieze verdeling van koppel en gewicht, waardoor de stabiliteit van de auto geoptimaliseerd wordt bij iedere snelheid.

### BATTERIJ OPLADEN

Ook het opladen van de MX-30 wordt intuïtief, door het tonen van de oplaadstatus op zowel de batterij, de meters als in de vernieuwde MyMazda smartphone-app. Door het inzetten van een timer kun je zelf bepalen hoe lang of op welke tijd je het opladen wil starten of eindigen. Zo ben je altijd flexibel.

# DIT ZIT STANDAARD OP DE MAZDA MX-30

Beschikbaar met  
deze motor:

E-SKYACTIV  
**145**

## MAZDA MX-30 vanaf € 33.140

- 18-inch lichtmetalen velgen in Silver
- Zwart stoffen interieur met lichtgrijze zitting
- Climate Control, automatische airconditioning in één zone te bedienen via touchscreen
- Mazda Radar Cruise Control (MRCC): houdt ingestelde snelheid aan en bewaart gewenste afstand tot voorganger
- Achteruitrijcamera



De Mazda MX-30 is onze allereerste 100 % elektrische auto. Een prachtige crossover die ons grenzeloze vakmanschap eens te meer onderstreept. Het resultaat is op werkelijk alle vlakken groots. Neem rustig de tijd en bekijk hoe bijzonder rijk de MX-30 standaard is uitgerust, van de uitgebreide reeks geavanceerde veiligheidssystemen tot het omvangrijke multimediasysteem met geïntegreerde navigatie en vele comfortvoorzieningen voor een uiterst rustgevende en plezierige rijervaring. Wordt tevens standaard geleverd met twee typen laadkabels.



Stel hier je  
Mazda MX-30 samen

### EXTERIEUR

- LED-koplampen en -achterlichten
- Afwerking grille in zwart
- Elektrisch verstelbare buitenspiegels met geïntegreerde knipperlichten in pianozwart
- Kodo-design knipperlichten
- In achterraut geïntegreerde antenne

### INTERIEUR

- Dashboard-elementen en deurpanelen in zwart, afgewerkt met zilverkleurig stiksels
- Zwarte hemelbekleding
- Afwerking dashboard en deurpanelen in donkergrijs stof, gemaakt van PET-flessen
- Afwerking middenconsole en armsteun met kurk
- In hoogte en diepte verstelbaar stuurwiel
- Verstelbare bestuurdersstoel (handbediend, 8-voudig)
- Verstelbare passagiersstoel (handbediend, 6-voudig)
- Elektrisch bedienbare ramen voor
- Lederen stuurwiel en versnellingspookknop

- Stuurwielbediening audio & Bluetooth®
- Achterbank in delen neerklapbaar (60:40)
- Middenarmsteun voor
- 7-inch digitale meterset
- LED-interieurverlichting (incl. leeslampjes)
- Active Driving Display (ADD), projectie in de voorruit: kleuren head-up display met belangrijkste rij-informatie
- Verlichting dashboardkastje

### VEILIGHEID

- Hill Hold Assist
- Remhulp-, tractie- en stabiliteitssystemen (DCS)
- Airbags bestuurder (links, rechts en knie) en bijrijder (rechts), zij-airbags voor en achter en gordijnairbags voor (totaal 10)
- Bandenreparatieset
- Bandenspanningwaarschuwingssysteem
- Electric G-Vectoring Control Plus (e-GVC Plus): voor maximale grip in bochten
- Driver Attention Alert (DAA)



Zwart stoffen interieur met lichtgrijze zitting



18-inch lichtmetalen velgen in Silver

- Smart Brake Support (SBS) met voetgangerherkenning (AEB): activeert remmen in noodsituatie
- Blind Spot Monitoring (BSM): dodehoekdetectiesysteem met Rear Cross Traffic Alert
- Blind Spot Prevention (BSP): dodehoeksensor gecombineerd met LKA (stuurt tegen als er iets in de dodehoek zit)
- Traffic Sign Recognition (TSR): verkeersbordherkenning met weergave op Active Driving Display
- Lane Keep Assist (LKA): rijbaanassistent met feedback aan bestuurder via stuurwiel
- Intelligent Speed Assist (ISA): Speed limiter die samenwerkt met de verkeersbordherkenning en deze overneemt indien gewenst
- Distance & Speed Alert (DSA): waarschuwt zodra je te dicht op je voorganger zit en houdt actief afstand
- High Beam Control (HBC): grootlichtassistent
- Parkeersensoren voor en achter
- E-Call
- Alarmsysteem (geen certificering)

#### COMFORT

- Licht- en regensensor
- Centrale deurvergrendeling met afstandsbediening
- Start-/stopknop en weggrijpbeveiliging
- Elektronische parkeerrem met AutoHold-functie
- DC-snelladen (gelijkstroom) beschikbaar
- Laadkabel Mode 2 Type 2 (8 m), voor 220V-230V
- Laadkabel Mode 3 Type 2 (4 m), voor wallbox en publiek laden
- Steering Wheel Paddles voor regeneratief remsysteem

#### MULTIMEDIA

- 8,8-inch TFT-kleurendisplay met bediening via centrale HMI Commander
- Multimediasysteem Mazda Connect met radio, DAB+ digitale radio, Bluetooth® en 8 speakers
- Mazda Connected Services
- 12V- en 2x USB-aansluiting
- Smartphone-integratie: Apple CarPlay / Android Auto™
- Geïntegreerd navigatiesysteem (met 5 jaar kaartupdates\*)

\* [www.mazda.nl/navigatie](http://www.mazda.nl/navigatie)

## OOK TE COMBINEREN MET:



Kofferbakmat met bumperbescherming

Wielset	€ 75
Kofferbakmat met bumperbescherming	€ 136



Laadkabel

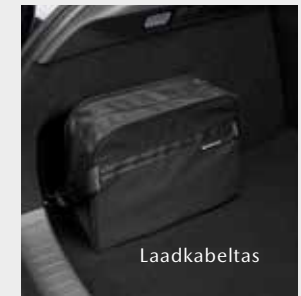

Laadkabeltas

## COMFORT PAKKET

Geschikt voor alle Mazda MX-30-uitvoeringen

Laadkabeltas	142
Laadkabelhaak	25
Laadkabel Mode 3 Type 2 – 7,5 meter	446
<b>Totale waarde</b>	<b>€ 613</b>
<b>Pakketprijs</b>	<b>€ 531</b>
<b>Uw voordeel</b>	<b>€ 82</b>

# GA VOOR EXTRA COMFORT

Beschikbaar met  
deze motor:

E-SKYACTIV  
**145**

## MAZDA MX-30 COMFORT

vanaf € 34.140

- 18-inch lichtmetalen velgen in Silver
- Zwart stoffen interieur met lichtgrijze zitting
- Stoelverwarming voor in drie standen
- Stuurwielverwarming
- Smart Keyless Entry: automatische vergrendeling



Op zoek naar meer comfortverhogende zaken, zoals stoel- en stuurwielverwarming, Smart Keyless Entry en elektrische stoelverstelling? Kies dan voor de Mazda X-30 Comfort. Naar wens uit te breiden met het aantrekkelijke Interieur Pakket met een bruin of wit ecologisch kunstlederen interieur in combinatie met een smaakvolle stoffen zitting, adaptieve LED-koplampen, LED Signature-verlichting en elegante in- en exterieurdetails.

Als de compleet uitgeruste Mazda MX-30, plus:

### EXTERIEUR

- Koplampsproeiers
- Elektrisch verstelbare, verwarmbare en inklapbare buitenspiegels met geïntegreerde knipperlichten in pianozwart

### INTERIEUR

- Middenarmsteun achter

### COMFORT

- Verlichting make-upspiegels
- Automatisch dimmende binnenspiegel
- Automatisch dimmende buitenspiegel (bestuurderszijde)
- Wiper de-icer: ruitenwischerontdooier

### MULTIMEDIA

- 150W-stopcontact



## INTERIEUR PAKKET

- 18-inch lichtmetalen velgen in Bright Silver
- Elektrisch verstelbare bestuurdersstoel (8-voudig + geheugenfunctie) en verstelbare lendensteun
- Geheugenfunctie stand buitenspiegels en head-up display
- Afwerking stuurwiel, dashboardkastje en startknop in Silver
- Afwerking portiergrepen met kurk
- Adaptieve LED-koplampen (20 LED-blokken)
- LED Signature-dagrijverlichting en achterlichten
- Privacy glass op zijruiten achter en achterraut
- D-stijl afgewerkt in Satin Silver
- A- en B-stijl in pianozwart
- Automatisch dimmende binnenspiegel, randloos design

Totale waarde	€ 2.995
<b>Pakketprijs</b>	<b>€ 2.000</b>
Uw voordeel	€ 995



## OOK TE COMBINEREN MET:

Aluminium pedalenet € 253



LED-verlichting deurvakken



LED-verlichting middenconsole

## Bovendien heb je bij het Interieur Pakket keuze uit:

### INDUSTRIEEL



- Bruin ecologisch kunstlederen interieur met stoffen zitting van zwart denim
- Middenarmsteun, middenconsole en deurpanelen luxe afgewerkt met bruin kunstleder en bruin stiksel

### MODERN



- Wit ecologisch kunstlederen interieur met stoffen grijze zitting
- Middenarmsteun, middenconsole en deurpanelen luxe afgewerkt met wit kunstleder en wit stiksel

## LED PAKKET

Geschikt voor alle Mazda MX-30-uitvoeringen

LED-verlichting deurvakken	269
LED-welkomstverlichting	235
LED-verlichting middenconsole	298

Totale waarde	€ 802
<b>Pakketprijs</b>	<b>€ 695</b>
Uw voordeel	€ 107

# GA VOOR ULTIEME LUXE

Beschikbaar met  
deze motor:

E-SKYACTIV  
**145**

## MAZDA MX-30 LUXURY

vanaf € 39.140

- 18-inch lichtmetalen velgen in Bright Silver
- Modern of industrieel ecologisch kunstlederen interieur
- 360° View Monitor
- Schuif-/kanteldak
- Bose® premium-audiosysteem met 12 speakers



Mag het je aan niets ontbreken? Ga dan voor ultieme luxe met de Mazda MX-30 Luxury. Met alle voorzieningen van de MX-30 Comfort inclusief Interieur Pakket naar keuze, schuif-/kanteldak, Bose® premium-audiosysteem en een uitgebreide reeks intelligente rijassistentiesystemen voor een onovertroffen combinatie van rijplezier, gemoedsrust en veiligheid. Ook te combineren met het aantrekkelijke Stijl Pakket met onderscheidende in- en exterieurdetails.

### Als de Comfort-uitrusting, plus:

#### EXTERIEUR

- Adaptieve LED-koplampen (20 LED-blokken)
- LED Signature-dagrijverlichting en achterlichten
- Privacy glass op zijruiten achter en achterraut
- D-stijl afgewerkt in Satin Silver
- A- en B-stijl in pianozwart

#### INTERIEUR

- Elektrisch verstelbare bestuurdersstoel (8-voudig + geheugenfunctie) en verstelbare lendensteun
- Geheugenfunctie stand buitenspiegels en head-up display
- Afwerking stuurwiel, dashboardkastje en startknop in Silver
- Afwerking portiergrepen met kurk

#### COMFORT

- Automatisch dimmende binnenspiegel, randloos design

#### VEILIGHEID

- Front Cross Traffic Alert (FCTA): waarschuwt bij kruisend verkeer
- Rear Cross Traffic Brake (RCTB): activeert remmen in noodsituatie bij kruisend verkeer tijdens achteruitrijden
- Smart City Brake Support Rear (SCBS-R): activeert remmen in noodsituatie bij achteruitrijden
- Cruise & Traffic Support: controleert en behoudt afstand tot de voorganger en biedt stuurassistentie tijdens filerijden onder 55 km/u
- Driver Attention Alert (DAA): met behulp van actieve camera



Schuif-/kanteldak

### Kies een van deze twee interieurmogelijkheden:

**INDUSTRIEEL**

- Bruin ecologisch kunstlederen interieur met stoffen zitting van zwart denim
- Middenarmsteun, middenconsole en deurpanelen luxe afgewerkt met bruin kunstleder en bruin stiksel

**MODERN**

- Wit ecologisch kunstlederen interieur met stoffen grijze zitting
- Middenarmsteun, middenconsole en deurpanelen luxe afgewerkt met wit kunstleder en wit stiksel

of

### OOK TE COMBINEREN MET:



**STIJL PAKKET**  
Geschikt voor alle Mazda MX-30-uitvoeringen

Chrome Pakket: zwarte sierlijsten met chromen ornamenten op voorzijde, zijkant en achterzijde auto	1.401
Dorpellijsten, verlicht	649
Aluminium pedalen set, incl. voetsteun	253
<b>Totale waarde</b>	<b>€ 2.303</b>
<b>Pakketprijs</b>	<b>€ 1.995</b>
<b>Uw voordeel</b>	<b>€ 308</b>

# MAAK JOUW MAZDA MX-30 NOG PERSOONLIJKER

Je hebt nu de kleur, de motor én de uitrusting van jouw Mazda MX-30 bepaald. Nu is het tijd voor de volgende stap. Voel je helemaal thuis in de Mazda MX-30 met onze originele accessoires, speciaal voor de MX-30 gemaakt. Koop je het originele accessoire direct bij aanschaf van jouw nieuwe Mazda, dan geldt er 3 jaar garantie op dit accessoire.

## EXTERIEUR STYLING



### 18" lichtmetalen velgen\*

Black Glossy (design 72A), 7J x 18.  
Geadviseerde bandenmaat: 215/50 R18.

€ 1.770



### Wielslotenset

Beschermt de lichtmetalen velgen tegen diefstal.  
Set van 4 stuks, inclusief sleutel.

€ 75

## INTERIEUR STYLING



### Dorpelbeschermers

Gemaakt van roestvrij staal en met verlicht MX-30-logo.  
Bedekt de gehele dorpel. Set van twee stuks.

€ 649

## INTERIEUR STYLING



### Aluminium pedaalenset

Aluminium gaspedaal, rempedaal en voetensteun.

€ 253



### LED-portierverlichting

Witte LED-verlichting, projecteert MX-30 of Mazda logo  
op de grond bij openen voorportieren.

€ 360

## COMFORT



### Luxe sleutelcover

Beschikbaar in Soul Red Crystal, Machine Grey,  
Polymetal Grey, Ceramic White en Jet Black.

€ 118

\* Prijs inclusief montage, TPMS-sensoren en Mazda ventieldoppenset. Exclusief banden.

Bedragen in euro's incl. BTW. Alle adviesprijzen zijn inclusief montage en/of eventuele spuitkosten.  
Raadpleeg je Mazda dealer voor meer accessoiremogelijkheden.



## TRANSPORT



### Bagageorganizer

Opvouwbaar bak die het ordenen van bagage vergemakkelijkt. Gemaakt van vinyl en voorzien van een Mazda logo.

€ 153



### Bagagenet

Handig net voor in de bagageruimte om bagage vast te zetten. Is voorzien van vier haken.

€ 65



### Dakdragers\*

Deze dakdragers zijn afsluitbaar met een sleutel waardoor ze niet gestolen kunnen worden.

€ 379

## TRANSPORT



### Thule-fietsdragers t.b.v. dakdragers

Fietsendrager die gemonteerd wordt op de dakdragers. Geschikt voor één fiets van maximaal 20 kg.

€ 173



### Thule-dakkoffer Touring 200

Dakkoffer met een inhoud van 400 liter, maximale belasting van 50 kg.

vanaf € 469

## COMFORT



### Kledinghanger

Hang eenvoudig een jas, mantel of colbert op aan de hoofdsteun van de autostoel.

€ 56

\* Inclusief daklijsten die benodigd zijn voor montage. Keuze uit zilverkleur of zwart.

Bedragen in euro's incl. BTW. Alle adviesprijzen zijn inclusief montage en/of eventuele spuitkosten. Raadpleeg je Mazda dealer voor meer accessoiremogelijkheden.

# MAAK JOUW MAZDA MX-30 NOG PERSOONLIJKER

## COMFORT



### Dashcam\*

BlackVue-camera die situaties vóór of achter de auto filmt.

€ 429

## VEILIGHEID & BESCHERMING



### Kofferbakmat met bumperbescherming

Met uitvouwbare achterbumperbescherming die de dorpel van de bagageruimte beschermt tegen beschadigingen.

€ 136



### Rubberen kofferbakmat

Kofferbakmat met MX-30 logo. Beschermt de bagageruimte en maakt het schoonhouden eenvoudig.

€ 125

## VEILIGHEID & BESCHERMING



### All weather mattenset

Set van vier rubberen matten. De matten zijn eenvoudig schoon te maken en beschermen het interieur.

€ 105



### Spatlappenset

Spatlappen voor en achter die de auto beschermen tegen opspattende modder, steentjes en ander vuil.

€ 328



### Rubberen inleg deurvakken

Rubberen antislipmat in de deurvakken.

€ 27

\* BlackVue met vaste voeding. Scherm van 1,5 inch, voorzien van 16GB-geheugenkaart, parkeermodus en beeldhoek 139 graden.

Bedragen in euro's incl. BTW. Alle adviesprijzen zijn inclusief montage en/of eventuele spuitkosten. Raadpleeg je Mazda dealer voor meer accessoiremogelijkheden.

# GEMAKKELIJK THUIS OPLADEN

Kies je voor de 100 % elektrische crossover van Mazda, kies dan ook voor het gemak van opladen via een eigen laadpaal thuis. De Mazda MX-30 laadt op terwijl jij geniet van je nachtrust. Bovendien gaat opladen via een laadpaal tot wel acht keer sneller dan via een klassiek stopcontact en is het veiliger voor je huis en je Mazda MX-30.

Met een laadstation bij jou thuis ben je verzekerd van een volledig opgeladen auto – elke keer als je de deur uitgaat. Met de 22 kW EVBox-laadpaal kun je al in 5 uur\* je Mazda MX-30 volledig opladen bij jou thuis – snel, simpel en veilig!



\* Opladtid berekend van 0 % naar 100 % o.b.v. maximale laadvermogen van een thuisaansluiting (3-fase 25A) met dynamic loadbalancing. Bij een 1-fase 35A-aansluiting bedraagt de opladtid maximaal circa 10 uur. Vraag je Mazda dealer naar de voorwaarden.



## EXCLUSIEVE AANBIEDING EVBOX ELVI

### SPECIALE PRIJS VOOR MAZDA MX-30 KLANTEN: € 1.598

Exclusief voor de klanten van de 100 % elektrische crossover van Mazda bieden wij in samenwerking met EVBox een alles-in-1 laadoplossing aan: de elegante EVBox Elvi inclusief basisinstallatie\*.

#### Hoe werkt het?

- Geef bij je Mazda dealer aan dat je interesse hebt in dit aanbod
- Je wordt vrijblijvend teruggebeld door EVBox
- EVBox inventariseert jouw specifieke situatie
- Je krijgt jouw aanbod met eventuele meerkosten
- EVBox verzorgt de installatie zoals afgesproken

Dus maak je geen zorgen, alles wordt voor je geregeld!

\* Basisinstallatie: max. 15 meter kabel, afzekering 1-fase aardlekautomaat, max. 1 muurdoorboring, max. 3 meter graafwerk, wand- of paalmontage. Vraag je Mazda dealer naar de voorwaarden.

# HIER VIND JE ALLE MOGELIJKHEDEN OM TE RIJDEN IN DE MAZDA MX-30

PRIVÉ

Ben je overtuigd geraakt van de Mazda MX-30? We bieden verschillende mogelijkheden aan om hem te rijden, zowel voor de zakelijk als privérijder.

## PRIVATE LEASE

Bij Mazda laten we niets aan het toeval over. Ook niet als het gaat om Private Lease. Want dat is all-in Mazda rijden voor een vast bedrag per maand. Dat betekent dat je niet meer hoeft na te denken over zaken als afschrijving, reparatie en onderhoud en verzekeringen. En mocht je hulp nodig hebben, dan is je Mazda dealer jouw vaste aanspreekpunt. Zelfs daaraan is gedacht.

### Voordelen Mazda Private Lease:

- Een gloednieuwe Mazda voor een vast bedrag per maand.
- Geen aanbetaling nodig.
- Voor onderhoud en schade kun je terecht bij jouw Mazda dealer.



Bereken je Private Lease-maandbedrag en bestel direct online



## PRIVATE FINANCE

Het financieren van jouw Mazda is de ideale oplossing als je niet in één keer de totale aanschafwaarde wilt betalen. Mazda Private Finance is een financieringsvorm met een vaste rente en looptijd die je zelf kunt kiezen. Met een aanbetaling of de inruil van jouw huidige auto en door een slotsom af te spreken, stem je de financiering helemaal af op jouw persoonlijke situatie. Na de betaling van de slotsom aan het einde van de looptijd is de Mazda helemaal van jou.

### Voordelen Mazda Private Finance\*:

- Een gloednieuwe Mazda voor een vast bedrag per maand.
- Alle autokosten in eigen hand.
- Mogelijkheid tot boetevrije inlossing.

**Let op! Geld lenen kost geld**

\* Mazda Private Finance is een niet-doorlopend kredietaanbod van Mazda Finance, merk- en handelsnaam van Santander Consumer Finance S.A. - Branche Nederland. Toetsing en registratie BKR. Vraag naar de voorwaarden en het standaard informatieblad in de showroom. De Mazda dealer treedt op als vrijgestelde bemiddelaar van Mazda Finance. Mazda Finance en de Mazda dealer geven geen advies. Je dient zelf te bepalen of het door jou gewenste financiële product aansluit bij jouw wensen, behoeften en persoonlijke situatie.



# ZAKELIJK

## FINANCIAL LEASE

Als ondernemer of zzp'er is de Mazda MX-30 niet alleen voor het milieu een verstandige keuze: door slim gebruik te maken van fiscale regelingen betaalt de overheid ook mee. Met een Financial Lease-contract\* van Mazda Finance houd je de liquiditeit van je onderneming in stand: je bedrijf is dan nog steeds eigenaar van de auto(s) en je hoeft je bankfaciliteit niet uit te breiden. Je kunt dan de jaarlijkse afschrijvingskosten, maar ook de kosten voor opladen en onderhoud, als aftrekpost gebruiken. En een laadpaal voor thuis? Die financiert je er gewoon bij.

## OPERATIONAL LEASE

Wil je als ondernemer niet zelf investeren in de Mazda MX-30? Met ons Operational Lease-aanbod krijg je all-in rijplezier en kun je zorgeloos op pad. Je hoeft alleen nog maar op te laden. Voor onderhoud kun je gewoon bij je Mazda dealer langs.

Ook met Mazda Leasing maak je slim gebruik van fiscale regelingen en betaalt de overheid mee. Naast de lage bijtelling van 16 % vraagt Mazda Leasing de MIA voor je aan. En een laadpaal voor thuis? Die kan Mazda Leasing ook voor je regelen. Maak een afspraak bij je Mazda dealer. Hij zet graag de mogelijkheden op een rij.



## DUURZAAM EN SLIM ONDERNEMEN MET DE MAZDA MX-30

Bekijk de financiële voordelen van elektrisch rijden

\* Mazda Financial Lease wordt aangeboden door Mazda Finance, een handelsnaam van Santander Consumer Finance S.A. - Branche Nederland geregistreerd bij de Autoriteit Financiële Markten onder vergunningnummer 1201117.

## MAZDA MX-30

# TECHNISCHE SPECIFICATIES

BEREIK		
Actieradius (km) <sup>1)</sup> :	Gecombineerd	200
	Stadsverkeer	265
MOTORTYPE		
Motortype	e-Skyactiv 145	
Maximumvermogen [kW (pk)]	107 (145)	
Maximumkoppel (Nm)	271	
Transmissie	1-traps AT	
Elektrische aandrijfwijze	Voor	
PRESTATIES EN VERBRUIK		
Acceleratie (0-100 km/uur in sec.)	9,7	
Topsnelheid (km/uur)	140	
Stroomverbruik <sup>2)</sup> (kWh/100 km):	Gecombineerd	19,0
CO <sub>2</sub> -uitstoot <sup>2)</sup> gecombineerd (g/km)	0	
BATTERIJ EN LAADSYSTEEM		
Batterijtype	Lithium-ion	
Batterijgewicht (kg)	310	
Batterijpositie	Bodemplaat	
Batterij plug-in	CCS	
Batterij vervangbaar	Per module	
Batterij actief verwarmd/verkoeld	Ja / Ja	
Laadtype	CCS	
Laadkabel	Mode 3: Type 2 (4 meter)	
Batterijcapaciteit (kWh/Ah)	35,5	
Max. laadvermogen 1-fase	6,6 kW	
Max. laadvermogen snellaadstation	40 kW	

- <sup>1)</sup> Volgens Europese WLTP-cyclus. De actieradius kan variëren door energieverbruikende factoren, o.a. rijstijl, snelheid en temperatuur.
- <sup>2)</sup> De vermelde WLTP-waarden voor het gecombineerde stroomverbruik en de CO<sub>2</sub>-uitstoot zijn gemeten volgens de nieuwe WLTP-testmethodiek.
- <sup>3)</sup> De tijdsduur voor het opladen is onder andere afhankelijk van de batterij- en omgevingstemperatuur, het vermogen van het laadpunt en de laadstatus van de batterij.
- <sup>4)</sup> Inclusief ruimte onder laadvloer, zonder Bose®.
- <sup>5)</sup> Massa van het voertuig in bedrijfsklare (en onbeladen) toestand voorzien van de standaarduitrusting, incl. koelvloeistof, smeermiddelen, volle accu, reservewiel en gereedschap (indien van toepassing) en de bestuurder.
- <sup>6)</sup> Massa ledig voertuig is het gewicht van het voertuig zonder passagiers of lading. Massa ledig voertuig wordt onder meer toegepast voor het vaststellen van de motorrijtuigenbelasting en de verzekeringspremie.
- \* Met schuif-/kanteldak.
- \*\* Met Bose® audiosysteem.

Mazda Motor Nederland heeft deze specificatielijst met de grootst mogelijke zorg samengesteld maar behoudt zich het recht voor om veranderingen door te voeren in de specificaties en uitrusting als resultaat van voortdurende productontwikkeling. Wijzigingen in constructie, uitrusting, specificaties of leverbare versies, alsmede drukfouten, zijn voorbehouden.

OPLAADTIJDEN <sup>3)</sup>		
Stopcontact 230V – 10A (20-80 % / 0-100 % in uren)	9,5 / 16	
Oplaadpunt 3,7 kW – 1-fase 16A (20-80 % / 0-100 % in uren)	5,5 / 9	
Oplaadpunt 7,4 kW – 1-fase 32A (20-80 % / 0-100 % in uren)	3 / 5	
Snellaadstation DC 50 kW (20-80 % / 0-100 % in uren)	0,6 / 1	
MATEN EN GEWICHTEN		
Totale lengte / breedte / breedte excl. buitenspiegels / hoogte (mm)	4.395 / 2.035 (1.795) / 1.555	
Wielbasis (mm)	2.655	
Bandenmaat	215/55 (R18)	
Draaicirkel muur tot muur (m)	11,37	
Hoofdruimte / beenruimte / schouderuimte (mm):	Voor	981 (977*) / 1.057 / 1.412
	Achter	939 / 861 / 1.338
Laadvolume, 5-zits opstelling tot bagageschermbank (l)	366 (341**)	
Laadvolume, tot dak met achterbank neergeklapt (l) <sup>4)</sup>	1.171 (1.146**)	
Maximaal toelaatbaar gewicht (kg)	2.119	
Massa in rijklare toestand (kg) <sup>5)</sup>	1.720	
Massa ledig voertuig (kg) <sup>6)</sup>	1.620	
Maximumgewicht aanhanger (kg):	Geremd (12 % helling)	0
	Ongeremd	0
Kogeldruk (kg)	0	
Maximale daklast (kg)	75	



Op zoek naar meer specificaties? Ga naar de Car Configurator



Meer weten over het Europese Bandenlabel? Dat vind je op Mazda.nl

## MAZDA PLUS GARANTIE: ZORGELOOS MAZDA RIJDEN

Je kunt altijd rekenen op onze uitgebreide Mazda fabrieksgarantie. Deze is drie jaar geldig tot een maximum van 100.000 km.

Wil je langer onbezorgd genieten van puur rijplezier zonder onverwachte reparatiekosten? Dan kun je elk gewenst moment, zolang de fabrieksgarantie nog geldig is, 12 of 24 maanden garantie bijkopen via Mazda Plus Garantie. Als je kiest om dit te doen binnen een maand (tot 1.500 kilometer) na aankoop van je nieuwe Mazda, profiteer je van een gunstige prijs.



Prijzen geldig eerste maand na aankoop tot 1.500 km (BTW en assurantiebelasting inbegrepen). Bekijk hier alle voorwaarden

MAZDA PLUS GARANTIE	Incl. BTW
12 maanden extra garantie tot 120.000 km	€ 235
24 maanden extra garantie tot 150.000 km	€ 415



## STANDAARD EEN LUXE AFGELEVERDE, COMPLETE MAZDA MX-30

Alle op pagina 20 genoemde adviesprijzen zijn inclusief BPM, 21 % BTW en kosten rijklaar maken à € 1.040, bestaande uit:

### Afleverklaar maken

- Transport
- Afleverbeurt
- Kentekenplaten
- Reinigen en poetsen

### Afleverpakket

- Luxe mattenset
- Veiligheidspakket bestaande uit lifehammer, EHBO-kit, gevarendriehoek en veiligheidshesje
- Volle accu

### Wettelijke kosten

- Leges kenteken (€ 40,80, BTW-vrij)
- Registratiekosten: tenaamstelling (€ 6,33, BTW-vrij) en handelingskosten (€ 4,42)
- Recyclingbijdrage (€ 25)
- Beheerbijdrage batterij (€ 45)

Of kies voor net even wat extra, met het optionele Afleverpakket Luxe:

## AFLEVERPAKKET LUXE

+ € 360

- Originele Mazda wielsloten
- Originele Mazda ventieldoppen
- Luxe LED-welkomstverlichting
- Luxe kentekenplaten
- Volle tank

## MAZDA MX-30 Prijzen per 1 januari 2022. Bedragen in euro.

Netto catalogusprijs

ELEKTRISCH	Uitvoering	Transmissie	Aandrijving	Adviesprijs	Fiscale waarde*	BPM	Incl. BTW	Excl. BTW	CO <sub>2</sub> **	EnergieLabel***	Bijtelling****
E-SKYACTIV 145	Mazda MX-30	Automaat (1AT)	FWD	33.140	32.100	-	32.100	26.529	0	A	159
	Comfort	Automaat (1AT)	FWD	34.140	33.100	-	33.100	27.355	0	A	164
	Luxury	Automaat (1AT)	FWD	39.140	38.100	-	38.100	31.488	0	A	194

\* De fiscale waarde is de adviesprijs exclusief kosten afleverklaar maken, afleverpakket, kentekenkosten en recyclingbijdrage. De fiscale waarde is het bedrag waarover de fiscale bijtelling voor een zakelijk rijder wordt berekend.

\*\* De vermelde WLTP-waarden voor het gecombineerde energieverbruik en de CO<sub>2</sub>-uitstoot zijn gemeten volgens de nieuwe WLTP-testmethodiek.

\*\*\* Energielabels gebaseerd op WLTP-waarde van de desbetreffende uitvoering.

\*\*\*\* Netto bijtellingsbedrag op basis van 37,07 % inkomstenbelasting, exclusief opties.

OPTIES	Incl. BTW	Excl. BTW
Metalllic / Mica lak	800	661
Metallic lak Machine Grey	1.000	826
Ceramic White* (zijpanelen dak in Dark, dak in Black)	1.800	1.488
Polymetal Grey* (zijpanelen dak in Silver, dak in Black)	1.800	1.488
Soul Red Crystal* (zijpanelen dak in Dark, dak in Black)	2.500	2.066
Interieur Pakket (i.c.m. Comfort)	2.000	1.653

\* Optioneel vanaf Comfort-uitrusting met Interieur Pakket.



SLA OM VOOR ALLE  
MAZDA MX-30 PRIJZEN







Mazda Motor Nederland heeft deze brochure met de grootst mogelijke zorg samengesteld, maar behoudt zich het recht voor om wijzigingen door te voeren in specificaties en uitrusting als gevolg van voortdurende productontwikkeling. De vermelde prijzen, afbeeldingen en bijbehorende specificaties van de Mazda MX-30 zijn vrijblijvend en kunnen te allen tijde zonder voorafgaande kennisgeving worden gewijzigd. Mazda behoudt zich het recht voor om wijzigingen door te voeren in specificaties, uitrusting en prijzen. De in deze brochure afgebeelde kleuren en voorbeelden van interieurbekleding kunnen afwijken van de werkelijke kleuren als gevolg van beperkingen in het drukproces. Raadpleeg altijd de Mazda dealer over de door hem aangeboden uitvoering, over de laatste gegevens en de aanpassings- en uitbreidingsmogelijkheden daarvan. Mazda Motor Nederland is op geen enkele wijze aansprakelijk voor mogelijke gevolgen van onjuistheden of onvolkomenheden van de inhoud van deze brochure.

Apple CarPlay®: Apple, Siri en iPhone zijn handelsmerken van Apple Inc., geregistreerd in de Verenigde Staten en andere landen. Apple CarPlay is een handelsmerk van Apple Inc. Android Auto is een handelsmerk van Google LLC. Het Bluetooth®-woordmerk en -logo's zijn eigendom van Bluetooth SIG, Inc. en elk gebruik ervan door Mazda Motor Company is met toestemming van dit bedrijf. Andere handelsmerken en merknamen zijn het eigendom van hun respectievelijke eigenaren.

---

#### Volg het laatste nieuws rondom Mazda via:

-  [www.facebook.com/mazdanl](https://www.facebook.com/mazdanl)
-  [www.twitter.com/mazdanl](https://www.twitter.com/mazdanl)
-  [www.youtube.com/mazdanederland](https://www.youtube.com/mazdanederland)
-  [www.instagram.com/mazdanederland](https://www.instagram.com/mazdanederland)
-  [nieuws.mazda.nl](https://nieuws.mazda.nl)

